



Digitales Kraftmessgerät

FK



PROFESSIONAL MEASURING

Originalfassung

Betriebsanleitung digitales Kraftmessgerät

Version 3.0
2024-02
de
FK-BA-d-2430

de

Weitere Sprachversionen
finden Sie online unter

www.kern-sohn.com/manuals

fr

Vous trouverez d'autres
versions de langue online
sous

www.kern-sohn.com/manuals

bg

Други езикови версии ще
намерите в сайта

www.kern-sohn.com/manuals

el

Άλλες γλωσσικές αποδόσεις
θα βρείτε στην ιστοσελίδα

www.kern-sohn.com/manuals

hr

Druge jezične verzije su
dostupne na stranici :

www.kern-sohn.com/manuals

lv

Citas valodu versijas
atradīsiet vietnē

www.kern-sohn.com/manuals

pt

Encontram-se online mais
versões de línguas em

www.kern-sohn.com/manuals

sl

Druge jezikovne različice na
voljo na spletni strani

www.kern-sohn.com/manuals

en

Further language versions
you will find online under

www.kern-sohn.com/manuals

it

Trovate altre versioni di
lingue online in

www.kern-sohn.com/manuals

cs

Jiné jazykové verze najdete
na stránkách

www.kern-sohn.com/manuals

et

Muud keeleversioonid leiata
Te leheküljel

www.kern-sohn.com/manuals

hu

A további nyelvi változatok a
következő oldalon
találhatók:

www.kern-sohn.com/manuals

nl

Bijkomende taalversies vindt
u online op

www.kern-sohn.com/manuals

ro

Alte versiuni lingvistice veți
găsi pe site-ul

www.kern-sohn.com/manuals

sv

Övriga språkversioner finns
här

www.kern-sohn.com/manuals

es

Más versiones de idiomas
se encuentran online bajo

www.kern-sohn.com/manuals

pl

Inne wersje językowe znajdują
Państwo na stronie

www.kern-sohn.com/manuals

da

Flere sprogudgaver findes
på websiden

www.kern-sohn.com/manuals

fi

Muut kieliversiot löytyvät
osoitteesta

www.kern-sohn.com/manuals

lt

Kitas kalbines versijas rasite
svetainėje

www.kern-sohn.com/manuals

no

Andre språkversjoner finnes
det på

www.kern-sohn.com/manuals

sk

Iné jazykové verzie nájdete
na stránke

www.kern-sohn.com/manuals



SAUTER GmbH

Ziegelei 1
72336 Balingen-Frommern
Germany



+0049-[0]7433-9933-0



+0049-[0]7433-9933-149



info@kern-sohn.com



www.sauter.eu



SAUTER

SAUTER FK

Digitales Kraftmessgerät

Betriebsanleitung digitales Kraftmessgerät

Version 3.0 2024-02 Originalfassung

Inhaltsverzeichnis:

1	Technische Daten	2
2	Konformitätserklärung	3
3	Übersicht über das Gerät	4
3.1	Lieferumfang	4
3.2	Abmessungen	5
4	Grundlegende Hinweise (Allgemeines)	6
4.1	Allgemeine Informationen zu Warnhinweisen	6
4.2	Bestimmungsgemäße Verwendung	7
4.3	Sachwidrige Verwendung	7
4.4	Gewährleistung	8
5	Grundlegende Warn- und Sicherheitshinweise	9
5.1	Hinweise in der Betriebsanleitung beachten	9
5.2	Ausbildung des Personals	9
5.3	Sicherheit	9
6	Transport und Lagerung	12
6.1	Hinweis	12
6.2	Transport	12
6.3	Lagerung	12
6.4	Verpackung/Rücktransport	12
7	Auspacken und Inbetriebnahme	13
7.1	Auspacken	13
8	Menü	14
8.1	Displayanzeige	14
8.2	Bedientasten	14
8.3	Umkehren des Displays um 180°	14
9	Justierung	15
10	Akkubetrieb / Stromversorgung	17
11	Wartung, Instandhaltung und Entsorgung	18
11.1	Reinigung	18
11.2	Wartung und Reparatur	18
11.3	Entsorgung	18
12	Batteriegesetz	19

1 Technische Daten

Sauter Modell	FK 10	FK 25	FK 50	FK 100	FK 250	FK 500	FK 1k
Kapazität	10N	25N	50N	100N	250N	500N	1000N
Arbeits- temperatur	10°C bis 30°C						
Relative Luftfeuchtigkeit	15% bis 80% Luftfeuchtigkeit						
Gewicht	Ca. 720g						
Maße Displayeinheit (LxBxH)	195x82x35mm						
Gewinde	M8						
Batterie	6x 1,5 V AA Batterien (Alkali(-Mangan))						
Zubehör	Standardaufsätze und Verlängerungsstange						



2 Konformitätserklärung

Die aktuelle EG/EU Konformitätserklärung finden Sie online unter:

<https://www.kern-sohn.com/shop/de/DOWNLOADS/>

3 Übersicht über das Gerät

3.1 Lieferumfang

- SAUTER FK
- 6 Stück 1,5V AA-Batterien
- Betriebsanleitung
- Geliefert in stabiler Kartonagen- Umverpackung
- 5 Stück M3x8 Schrauben zur Anbringung an SAUTER Prüfstände
- Standardaufsätze serienmäßig, wie abgebildet
- Verlängerungsstange: 90mm



3.2 Abmessungen

Abmessungen in mm

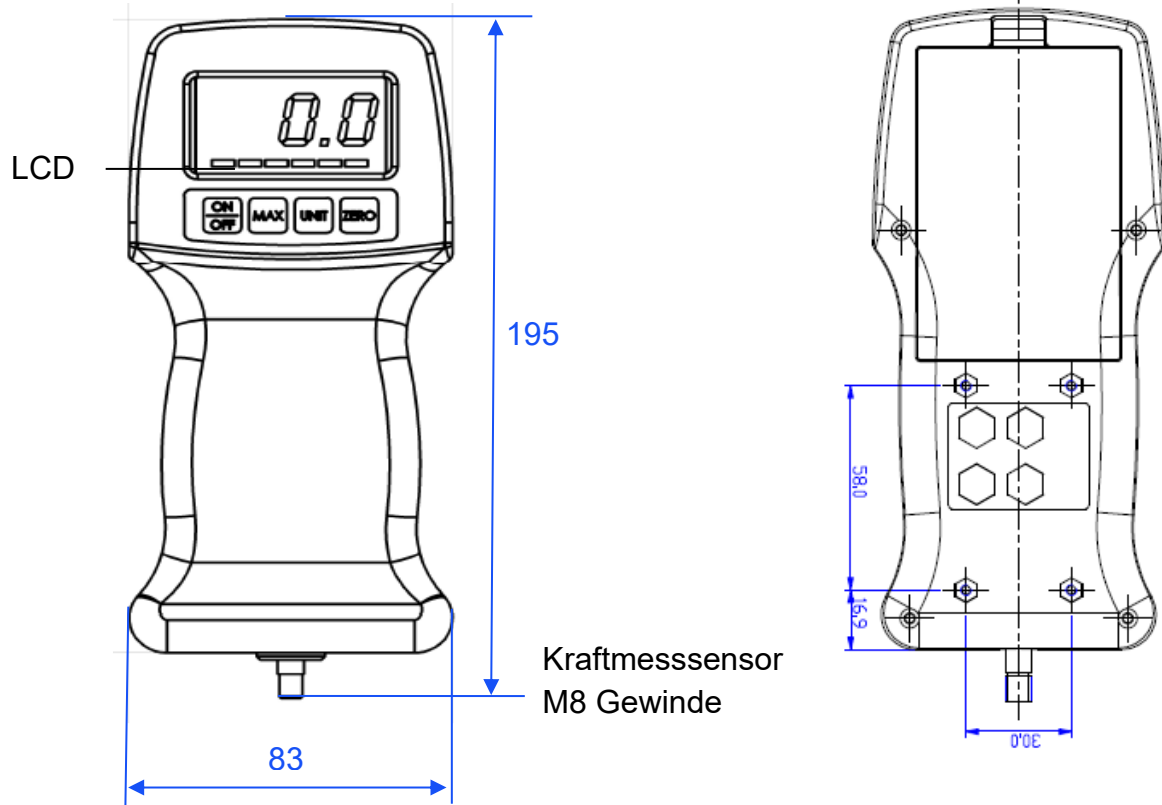





4 Grundlegende Hinweise (Allgemeines)

4.1 Allgemeine Informationen zu Warnhinweisen

In dieser Betriebsanleitung werden Warnhinweise verwendet, um Sie vor möglichen Personen- oder Sachschäden in bestimmten Situationen zu warnen.

Signalwort	Beschreibung
GEFAHR	Eine Nichtbeachtung des Hinweises führt unmittelbar zu schweren Verletzungen, dauerhaften Beeinträchtigungen (z.B. Verlust einer Gliedmaße) oder zum Tod des Anwenders oder Dritter
WARNUNG	Eine Nichtbeachtung des Hinweises kann zu schweren Verletzungen, dauerhaften Beeinträchtigungen (z.B. Verlust einer Gliedmaße) oder zum Tod des Anwenders oder Dritter führen
VORSICHT	Eine Nichtbeachtung des Hinweises kann zu leichten Verletzungen oder vorübergehenden Beeinträchtigungen des Anwenders oder Dritter führen (z.B. leichte Schnittverletzung)
HINWEIS	Bei Nichtbeachtung des Hinweises drohen Sachschäden

Symbole in Warnhinweisen:

Symbol	Bedeutung
Warnzeichen	Warnzeichen warnen Sie vor Gefahren, welche möglicherweise zu Personenschäden führen. Das Symbol kennzeichnet die Art der Gefährdung.
	Weist auf allgemeine Gefahren oder eine Gefahrenstelle hin
	Warnung vor elektrischer Spannung
	Warnung vor feuergefährlichen Stoffen
	Warnung vor explosionsgefährlichen Stoffen
	Warnung vor herabfallenden Lasten
	Warnung vor schwebender Last

Symbol	Bedeutung
Gebotszeichen	Gebotszeichen schreiben Maßnahmen vor, die Sie treffen müssen, um Personenschäden oder Sachschäden zu vermeiden. Das Symbol kennzeichnet die notwendigen Handlungen oder Gegenstände zur Schadensvermeidung.
	Kennzeichnet eine vorgeschriebene Aktion

4.2 Bestimmungsgemäße Verwendung

Verwenden Sie das Gerät ausschließlich zur Kräftermessung von Zug- und Druckkräften innerhalb der in den technischen Daten angegebenen Messbereiche. Abweichende Einsatzbereiche/ Anwendungsgebiete sind von SAUTER schriftlich freizugeben. Um das Gerät bestimmungsgemäß zu verwenden, verwenden Sie ausschließlich von SAUTER geprüftes Zubehör bzw. von SAUTER geprüfte Ersatzteile. SAUTER bietet die Software und Zubehör optional an, um das Messgerät vielseitiger im Einsatz zu gestalten. Fragen Sie bitte bei SAUTER oder dem SAUTER Lieferanten nach, oder besuchen Sie unsere Website www.sauter.eu

Insbesondere muss vermieden werden, dass Kräfte auf das erworbene Messgerät einwirken, die die Gerätehöchstlast (Max) übersteigen oder nicht axial über die Kraftmesszelle auf das Gerät einwirken; oder wenn hohe Impulskräfte auf das Messgerät einwirken. Vermeiden Sie Verwindungen der Kraftmesszelle, da diese sonst beschädigt werden könnte und in jedem Fall die Messgenauigkeit abnimmt.

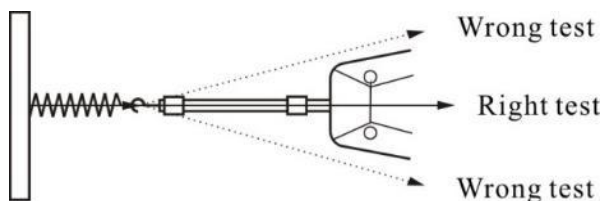

4.3 Sachwidrige Verwendung

Das Messgerät ist ungeeignet zum Verwiegen von Menschen, nicht als Säuglingsmessgerät verwenden! Messgerät nicht für medizinische Verwiegungen verwenden.

Werden kleine Mengen vom Messgut entnommen oder zugeführt, so können durch die in dem Messgerät vorhandene „Stabilitätskompensation“ falsche Messergebnisse angezeigt werden! (Beispiel: Langsames Herausfließen von Flüssigkeiten aus einem an der Messzelle aufgehängtem Behälter).

Keine Dauerlast an Messgerät mit externer Messzelle hängen lassen.

4.4 Gewährleistung

Gewährleistung erlischt bei

- Nichtbeachten unserer Vorgaben in der Betriebsanleitung
- Verwendung außerhalb der beschriebenen Anwendungen
- Veränderung oder Öffnen des Gerätes
- Mechanische Beschädigung und Beschädigung durch Medien, Flüssigkeiten, natürlichem Verschleiß und Abnutzung
- Nicht sachgemäße Aufstellung oder elektrische Installation
- Unsachgemäßer Montage oder elektrischer Installation

5 Grundlegende Warn- und Sicherheitshinweise

5.1 Hinweise in der Betriebsanleitung beachten



Betriebsanleitung vor der Inbetriebnahme/Verwendung des Gerätes sorgfältig durchlesen, selbst dann, wenn Sie bereits über Erfahrungen mit SAUTER-Geräten verfügen. Bewahren Sie die Anleitung immer in unmittelbarer Nähe des Gerätes auf.

5.2 Ausbildung des Personals

Das Gerät darf nur von Personen verwendet werden, welche die Bedienungsanleitung, insbesondere das Kapitel Sicherheit gelesen und verstanden haben.

5.3 Sicherheit

Unkorrekt ausgeführte Kraftmessungen können zu ernsthaften Verletzungen von Personen und Beschädigungen von Gegenständen führen und dürfen daher nur von geschultem und erfahrenem Personal durchgeführt werden.

Insbesondere muss vermieden werden, dass Kräfte auf das erworbene Messgerät einwirken, die die Gerätehöchstlast (Max) übersteigen oder nicht axial über die externe Kraftmesszelle auf das Gerät einwirken; oder wenn hohe Impulskräfte auf das Messgerät einwirken.



Bitte verhindern Sie, dass das Messgerät über die angegebene Höchstlast (Max), abzüglich einer eventuell bereits vorhandenen Tara-Last, überlastet wird. Dies kann das Messgerät beschädigen (Bruchgefahr!).

⚠️ WARNUNG	
	<p>Lesen Sie alle Sicherheitshinweise und Anweisungen. Versäumnisse bei der Einhaltung der Sicherheitshinweise und Anweisungen können elektrischen Schlag, Brand und/oder schwere Verletzungen verursachen.</p> <p>Bewahren Sie alle Sicherheitshinweise und Anweisungen für die Zukunft auf.</p> <ul style="list-style-type: none">• Vergewissern Sie sich, dass sich niemals Menschen oder Gegenstände unter der Last befinden, da diese verletzt oder beschädigt werden könnten!• Das Messgerät darf nicht konstruktiv verändert werden. Dies kann zu falschen Messergebnissen, sicherheitstechnischen Mängeln sowie der Zerstörung des Messgeräts führen• Betreiben Sie das Gerät nicht in explosionsgefährdeten Räumen oder Bereichen und stellen Sie es nicht dort auf.• Betreiben Sie das Gerät nicht in aggressiver Atmosphäre.• Tauchen Sie das Gerät nicht unter Wasser. Lassen Sie keine Flüssigkeiten in das Geräteinnere eindringen.• Das Gerät darf nur in trockener Umgebung und keinesfalls bei Regen oder einer relativen Luftfeuchtigkeit oberhalb der Betriebsbedingungen verwendet werden.• Schützen Sie das Gerät vor permanenter direkter Sonneneinstrahlung.

	<ul style="list-style-type: none"> • Setzen Sie das Gerät keinen starken Vibrationen aus. • Entfernen Sie keine Sicherheitszeichen, Aufkleber oder Etiketten vom Gerät. Halten Sie alle Sicherheitszeichen, Aufkleber und Etiketten in einem lesbaren Zustand • Öffnen Sie das Gerät nicht
--	---

⚠ WARNUNG	
	<p>Verletzungsgefahr durch elektrischen Schlag!</p> <p>Beim Reinigen der elektrischen Anlage mit nassen Tüchern besteht Verletzungsgefahr durch einen elektrischen Schlag.</p> <ul style="list-style-type: none"> • Schalten Sie mit dem Hauptschalter die Stromversorgung aus. • Stecken Sie den Netzstecker aus. • Verwenden Sie keine nassen Putztücher. • Verwenden Sie immer nur trockene oder angefeuchtete Tücher.

⚠ WARNUNG	
	<p>Erstickungsgefahr!</p> <p>Lassen Sie das Verpackungsmaterial nicht achtlos liegen. Es könnte für Kinder zu einem gefährlichen Spielzeug werden.</p> <ul style="list-style-type: none"> • Das Gerät ist kein Spielzeug und gehört nicht in Kinderhände. • Von diesem Gerät können Gefahren ausgehen, wenn es von nicht eingewiesenen Personen unsachgemäß oder nicht bestimmungsgemäß eingesetzt wird! Beachten Sie die Personalqualifikationen !

⚠ WARNUNG	
 	<p>Eine sachwidrige Verwendung von Akkus oder Batterien kann dazu führen, dass diese in Brand geraten, explodieren, giftige Dämpfe ausstoßen oder ätzende Flüssigkeit absondern. Daher gilt für Akkus und Batterien grundsätzlich:</p> <ul style="list-style-type: none"> • Vor Feuer und Hitze schützen. • Niemals hohem Druck oder Mikrowellen aussetzen. • Nicht in Kontakt mit Flüssigkeiten oder Chemikalien bringen. • Die elektrischen Kontakte von Akkus und Batterien niemals mit metallischen Gegenständen in Berührung bringen und kurzschließen. • Akkus, Batterien und Ladegeräte niemals modifizieren. • Batterien dürfen niemals aufgeladen werden. • Niemals einen defekten, beschädigten oder deformierten Akku verwenden oder laden. • Verwenden Sie keine anderen Netzteile, die nicht den technischen Spezifikationen entsprechen. Andernfalls kann sich die Lebensdauer der Batterie verkürzen oder sogar ein elektrischer Schlag verursacht werden, der das Gerät beschädigen oder einen Brand verursachen kann. • Wenn das Gerät längere Zeit nicht benutzt wird, sollte die externe Stromversorgung unterbrochen werden, um zu

	<p>verhindern, dass das Gerät brennt und einen Brand verursacht.</p> <ul style="list-style-type: none"> • Wenn Sie das Gerät längere Zeit nicht benutzen, sollten Sie es alle zwei Wochen aufladen, da sonst der interne Akku leicht beschädigt wird, was eine erneute Benutzung des Geräts unmöglich macht
--	--

⚠ WARNUNG	
	<p>Verletzungsgefahr durch herabfallende Teile!</p> <p>Herabfallende Teile können zu schweren Verletzungen führen.</p> <ul style="list-style-type: none"> • Verwenden Sie nur geeignetes und technisch einwandfreies Hebezeug. • Verwenden Sie Hebezeug mit ausreichender Tragkraft. • Befestigen Sie Einzelteile und größere Baugruppen sorgfältig mit Hebezeug. • Sichern Sie Einzelteile und größere Baugruppen mit Hebezeug. • Stellen Sie sicher, dass von dem Hebezeug keine Gefahr ausgehen kann. • Heben Sie Einzelteile und größere Baugruppen langsam an.!

VORSICHT
<ul style="list-style-type: none"> • Halten Sie ausreichend Abstand zu Wärmequellen. • Verwenden Sie das Gerät nicht in Umgebungen mit hoher Luftfeuchtigkeit oder Wasserdampf.

! HINWEIS
<ul style="list-style-type: none"> • Um Beschädigungen am Gerät zu vermeiden, setzen sie es keinen extremen Temperaturen, extremer Luftfeuchtigkeit oder Nässe aus. • Verwenden Sie zur Reinigung des Gerätes keine scharfen Reiniger, Scheuer- oder Lösungsmittel.

6 Transport und Lagerung

6.1 Hinweis

Wenn Sie das Gerät unsachgemäß lagern oder transportieren, kann das Gerät beschädigt werden. Beachten Sie die Informationen zum Transport und zur Lagerung des Gerätes.

6.2 Transport

Verwenden Sie zum Transport des Gerätes den im Lieferumfang enthaltenen Transportkoffer, um das Gerät vor Einwirkungen von außen zu schützen.

6.3 Lagerung

Halten Sie bei Nichtbenutzung des Gerätes folgende Lagerbedingungen ein:

- trocken und vor Frost und Hitze geschützt
- in dem Transportkoffer vor eindringendem Staub geschützt
- die Lagertemperatur entspricht den technischen Daten

6.4 Verpackung/Rücktransport

Eine Retoure ist nur innerhalb der Grenzen der allgemeinen Geschäftsbedingungen möglich. Alle Teile der Originalverpackung für einen eventuell notwendigen Rücktransport aufbewahren.

- Für den Rücktransport ist nur die Originalverpackung zu verwenden.
- Vor dem Versand alle angeschlossenen Kabel und losen/beweglichen Teile trennen.
- Evtl. vorgesehene Transportsicherungen wieder anbringen.
- Alle Teile gegen Verrutschen und Beschädigung sichern.

7 Auspacken und Inbetriebnahme

7.1 Auspacken



Beachten Sie für den Fall einer Retoure die Hinweise im Kapitel „Verpackung/Rücktransport“

Nach Erhalt des Gerätes sollte vorab überprüft werden, ob keine Transportschäden entstanden sind, die Um-Verpackung, das Gehäuse, andere Teile oder gar das Gerät selbst beschädigt wurden. Wenn irgendwelche Schäden ersichtlich sind, teilen Sie diese bitte unverzüglich der SAUTER GmbH mit.

8 Menü

8.1 Displayanzeige

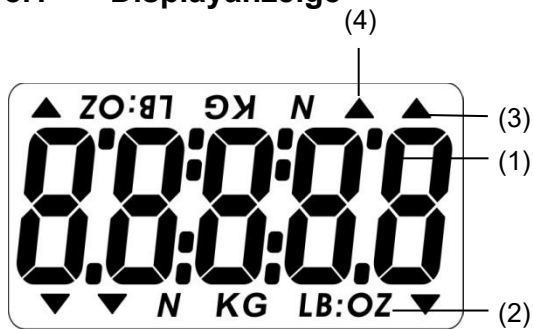

Position	Beschreibung
1	Messergebnis
2	Anzeigeeinheit des Messergebnisses
3	Messrichtung (Druck/Zug)
4	Anzeige des PEAK- (Spitzenmesswert) Modus

8.2 Bedientasten



ON / OFF:

- Ein- / Austaste (Taste ca. 1 s drücken)



MAX:

- Wechsel in den PEAK-(Spitzenwert) Modus



UNIT (Messeinheiten):

- Taste kurz drücken: Auswahl zwischen N, kg, lb und oz



ZERO: Nullstellung

Belegung mit drei Funktionen

- Nullstellung der Anzeige (Tara- Funktion)
- Nullsetzen des Spitzenwertes (Peak)
- Abspeichern einer Einstellung (im SET Modus)

8.3 Umkehren des Displays um 180°

Wenn das Gerät selbst um 180° gedreht wird, so dreht sich auch das Display automatisch mit.

9 Justierung

1. Es ist für stabile äußere Arbeitsbedingungen zu sorgen.
Eine kurze Aufwärmphase des Gerätes von ca. 1 Minute wird zur Stabilisation empfohlen.

Das FK ist einzuschalten, indem die **“ON/OFF”** Taste betätigt wird. Das Gerät befindet sich in hängender Position.



2. Sobald auf dem Display "0" angezeigt wird, ist gleichzeitig die Taste **“UNIT”** und die Taste **“ZERO”** zu drücken, bis **“CAL”** auf dem Display erscheint.



3. Nach ein paar Sekunden erscheint auf dem Display das erforderliche **Justiergewicht**, z.B. 5,00kg für das FK 50 oder 10,00kg für das FK 100.



4. Das entsprechende Gewicht wird nun an dem Haken angehängt. Das Gerät **muss stillgehalten werden, während das Gewicht angehängt ist**; ein Zittern ist zu vermeiden. Tipp: das Gerät ist mit beiden Händen zu halten, während beide Ellbogen auf einem Tisch aufgestützt werden oder es an einem festen Gegenstand (Prüfstand) zu befestigen.



5. Diese Position wird gehalten, bis **“F”** auf dem Display erscheint. Daraufhin kann das Gewicht entfernt werden und die Justierung ist abgeschlossen. Falls jedoch **“E”** auf dem Display erscheint – ist Schritt **1.** bis **5.** zu wiederholen, bis mit **“F”** eine erfolgreiche Justierung bestätigt wird.

10 Akkubetrieb / Stromversorgung

⚠️ WARNUNG



Brand- und Explosionsgefahr durch fehlerhaftes Laden oder defekten Akku



Brand oder Explosion kann zu schweren Verletzungen führen

- ⇒ Beachten Sie unbedingt die Hinweise zu Akkus und Batterien im Kapitel Sicherheit.
- ⇒ Beachten Sie die nationalen und internationalen Transportvorschriften für Geräte mit fest eingebautem Lithium-Ionen-Akku.
- ⇒ Tauschen Sie defekte Batterien nicht selbst aus! Wenden Sie sich direkt an SAUTER oder einen Fachhändler.

Der Akku sollte vor der ersten Benutzung vollständig aufgeladen werden. Benutzen Sie dazu den mitgelieferten Netzadapter.

Wahlweise im Netz- oder Akkubetrieb möglich

Netzbetrieb:

- Verbindung über Netzadapter mit Stromnetz

Batteriebetrieb für mobilen Einsatz:

- Typ: 6x 1,5 V AA Batterien (Alkali(-Mangan))
- Nicht wieder aufladbar! Batterien müssen bei Bedarf ausgewechselt werden

11 **Wartung, Instandhaltung und Entsorgung**



Vor allen Wartungs-, Reinigungs- und Reparaturarbeiten das Gerät von der Spannungsversorgung trennen.

11.1 **Reinigung**

Reinigen Sie das Gerät mit einem angefeuchteten, weichen, fusselfreien Tuch. Achten Sie darauf, dass keine Feuchtigkeit in das Gehäuse eindringt. Verwenden Sie keine Sprays, Lösungsmittel, alkoholhaltige Reiniger oder Scheuermittel, sondern nur klares Wasser zum Anfeuchten des Tuches.

11.2 **Wartung und Reparatur**

Nehmen Sie keine Änderungen am Gerät vor und bauen Sie keine Ersatzteile ein. Wenden Sie sich zur Reparatur oder Geräteüberprüfung an den Hersteller.

11.3 **Entsorgung**



Altgeräte sowie Zubehör gehören nicht in den Hausmüll.

Die Entsorgung von Verpackung und Gerät ist vom Betreiber nach gültigem nationalen oder regionalen Recht des Benutzerortes durchzuführen.

Das Gerät besteht aus verschiedenen Komponenten und Materialien, wie zum Beispiel:

- Elektronische Komponenten (Platinen, elektrische Leitungen)
- Kunststoff (Gehäuse)
- Metall

Eine nicht fachgerechte Entsorgung des Gerätes kann schädliche Auswirkungen auf den Menschen und die Umwelt zur Folge haben.

Durch eine fach- und umweltgerechte Entsorgung können schädliche Auswirkungen vermieden und Rohstoffe wiedergewonnen werden.

Entsorgung von Akkus und Batterien:

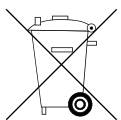

Akkus und Batterien gehören nicht in den Hausmüll.

Die Entsorgung von Akkus und Batterien ist vom Betreiber nach gültigem nationalem oder regionalem Recht des Benutzerortes durchzuführen.

12 Batteriegesetz

Hinweis gemäß Batteriegesetz - BattG:

INFORMATION



- Die nachfolgenden Informationen sind gültig für Deutschland.

Im Zusammenhang mit dem Vertrieb von Batterien und Akkus sind wir als Händler gemäß Batteriegesetz verpflichtet, Endverbraucher auf folgendes hinzuweisen:

- Endverbraucher sind zur Rückgabe gebrauchter Batterien und Akkus gesetzlich verpflichtet.
- Batterien und Akkus können nach Gebrauch unentgeltlich in kommunalen Sammelstellen oder im Handel zurückgegeben werden. Dabei muss das übliche Gebrauchsende der Batterien/Akkus erreicht sein, ansonsten muss Vorsorge gegen Kurzschluss getroffen werden.
- Die Rückgabemöglichkeit beschränkt sich auf Batterien und Akkus der Art, die wir in unserem Sortiment führen oder geführt haben, sowie auf die Menge, deren sich Endverbraucher üblicherweise entledigen.
- Eine durchgestrichene Mülltonne bedeutet, dass Sie die Batterien oder Akkus auf keinen Fall im Hausmüll entsorgen dürfen. Alte Batterien oder Akkus können Schadstoffe enthalten, welche bei nicht fachgerechter Entsorgung, Mensch und Umwelt schädigen können.

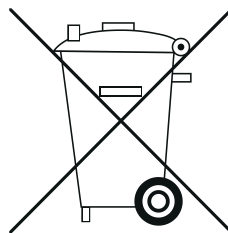

- Schadstoffhaltige Batterien sind mit einem Zeichen, bestehend aus einer durchgestrichenen Mülltonne und dem chemischen Symbol (Cd = Cadmium, Hg = Quecksilber, oder Pb = Blei) des für die Einstufung als schadstoffhaltig ausschlaggebenden Schwermetalls versehen.

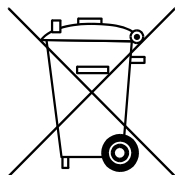

Cd

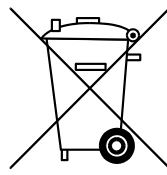

Hg

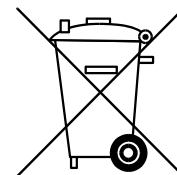

Pb